

# Tarifa General

Latinoamérica

Enero 2025

TARIFA GENERAL  
COSENTINO



SILESTONE  
—  
SILESTONE XM  
—  
DEKTON  
—  
SENSA

CONTENIDO DE  
PRECIOS Y PRODUCTO



# Silestone®

by Cosentino®

La primera superficie  
baja en sílice cristalina

Silestone® es la primera superficie mineral híbrida baja en sílice cristalina, fabricada con minerales premium y materiales reciclados.

## Ventajas



Resistente a las manchas



Resistente a los impactos



Amplia gama de color

Las ventajas de Silestone® son numerosas: mantenimiento mínimo, alta resistencia frente a manchas y arañazos y baja tasa de absorción de líquidos. Esto, junto a sus mínimas juntas, convierten a Silestone® en la solución ideal para superficies de trabajo. La resistencia de Silestone® permite un uso y disfrute prolongado a lo largo del tiempo, más allá de lo esperado.

Silestone® se fabrica en más de 70 colores, tres acabados y varios formatos, por lo que es muy versátil. La gama de color va desde tonos neutros y estructuras marmoleadas, inspirados en piedras naturales, hasta tonos vibrantes y estructuras atrevidas, difíciles de encontrar en la naturaleza.



Resistente al rayado y al ácido de uso común en entornos domésticos



→ Revestimiento de pared y encimera en Silestone® Motion Grey (SUMA). Los diseños de SUMA by Silestone® han sido registrados por Grupo Cosentino.

## Aplicaciones

Silestone® presenta una durabilidad extrema en la cocina, el baño y otras aplicaciones de interior expuestos a una actividad y uso constantes, incluyendo mobiliario.

## Acabados

Con el objetivo de adaptarse a todos los estilos, Silestone® ofrece diferentes texturas para cualquiera de sus aplicaciones. Pulido, Suede o Volcano son tres posibilidades que hacen que tu imaginación vuele y tengas tus encimeras, suelos o paredes con la textura que siempre habías deseado.

✱ → Pulido

☉ → Suede

☼ → Volcano



→ Revestimiento de pared y encimera en Earthic RAW A by Silestone® XM.  
Los diseños de Earthic by Silestone® XM han sido registrados por Grupo Cosentino.

## Formatos

Silestone® se encuentra disponible en tablas de tamaño Estándar y Jumbo\*, además de en los formatos recomendados para solería indicados a continuación:

### Gran formato

Tablas Jumbo → 325 x 159 cm  
Tablas Estándar → 306 x 140 cm

### Formato solería

→ 30 x 30 cm    → 60 x 30 cm  
→ 40 x 40 cm    → 60 x 40 cm  
→ 60 x 60 cm    → A medida

Silestone® se comercializa en espesores de 1,2; 2 y 3 cm.  
Además se pueden combinar diferentes piezas para simular cantos de mayor espesor.

### \*Tablas Jumbo

Este formato permite la creación de grandes superficies con un mínimo número de juntas. Permite la versatilidad en el diseño y mayor higiene. De esta manera se optimiza el uso de la tabla y se reduce el desperdicio.

## Garantía

Las propiedades de Silestone® son el resultado de constantes años de innovación que garantizan la máxima higiene, seguridad y durabilidad.

**25 años  
garantía**

**silestone®**

HYBRIQ+  
TECHNOLOGY®

# Silestone® con tecnología Hybriq+®

2020 marca el nacimiento de una tecnología revolucionaria que reduce el contenido de sílice cristalina en Silestone®.

En 2020 lanzamos nuestra revolucionaria tecnología Hybriq+®, que reduce drásticamente el contenido de sílice cristalina en la composición de Silestone, mezclando minerales premium con materiales reciclados para crear una nueva categoría de producto: Superficies Minerales Híbridas.



→ Acreditación DNV. Prestigioso laboratorio internacional externo certifica que todas las afirmaciones que realizamos sobre sostenibilidad y rendimiento de Silestone con Hybriq y Hybriq+ son veraces y han sido comprobadas.



Máximo del 10% de contenido de sílice cristalina



100% de energía eléctrica renovable



99% de agua reciclada



Más de un 20% de material reciclado

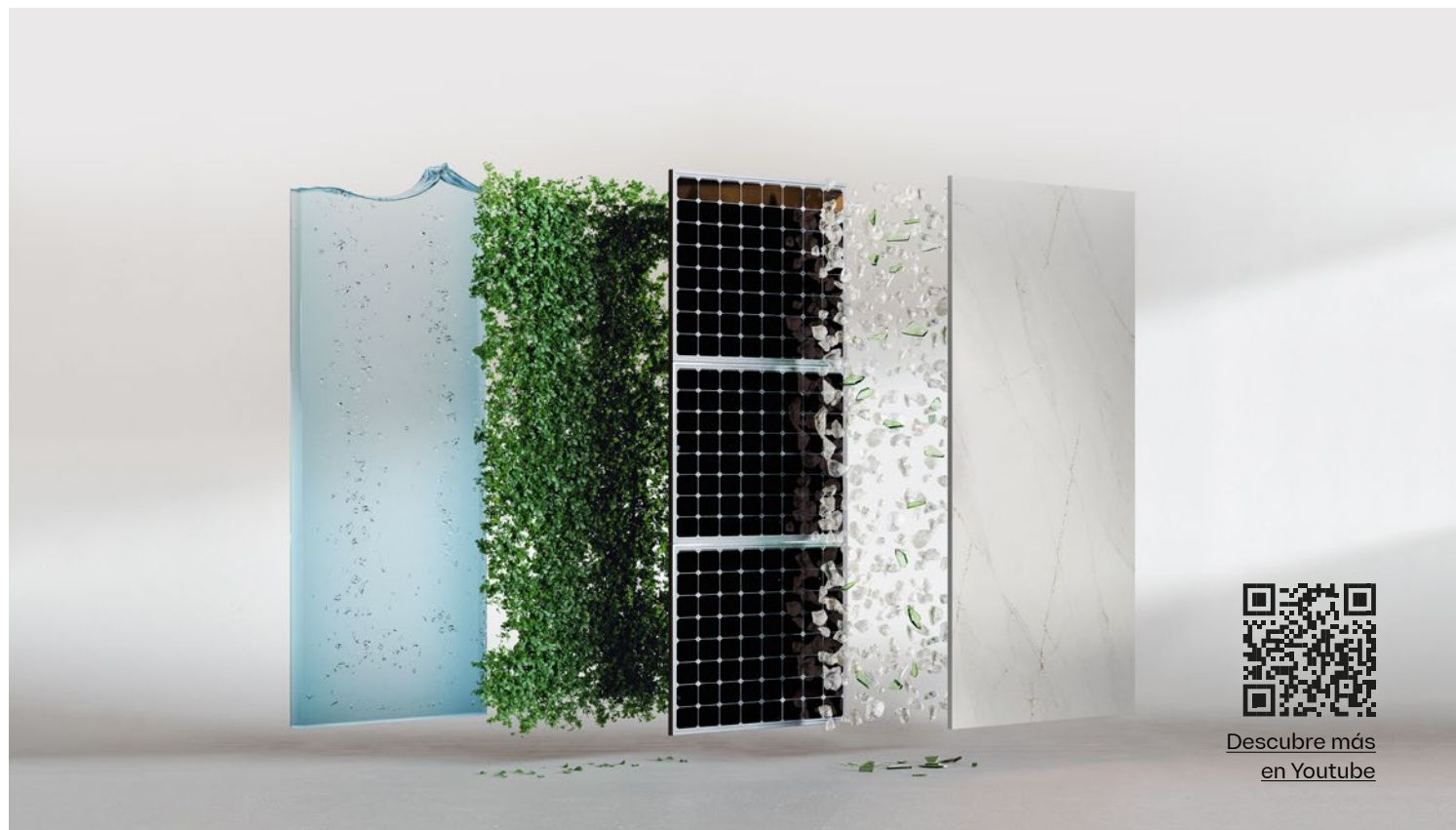

Descubre más  
en Youtube



→ Encimera de cocina, isla, mesas de centro y revestimiento en Earthic FFROM 03 by Silestone® XM.  
Los diseños de Earthic by Silestone® XM han sido registrados por Grupo Cosentino.

### Más innovación

La revolucionaria tecnología Hybriq+ nos lleva a una nueva composición de minerales premium y material reciclado, que transforma a Silestone en la primera superficie con bajo contenido de sílice cristalina, mientras mantiene su desempeño, durabilidad y atributos estéticos.

### Más diseño

La nueva composición mineral hace posible mayor profundidad en el color, texturas, brillo y translucidez en Silestone®, para crear espacios de interior únicos y personalizados.

### Más sostenible

En Hybriq+ se utiliza un mínimo de 20% de materiales reciclados, emplea un 99% de agua reciclada y el 100% de energía eléctrica renovable certificada.

### Mismas prestaciones

Silestone® con Hybriq+ mantiene todas las características de calidad, durabilidad y garantía que han hecho de Silestone® la referencia del mercado en su categoría.

**silestone<sup>®</sup>XM**  
MINERAL HYBRID SURFACES

# INNOVATION RUNS IN OUR VEINS

Silestone<sup>®</sup>XM es nuestra superficie mineral híbrida de nueva generación, de alto rendimiento y un máximo del 10% en sílice cristalina, que destaca por su belleza única y su gran versatilidad para el diseño de interiores, en cocinas y baños, e incluso como mobiliario.

Silestone<sup>®</sup>XM es sinónimo de diseños únicos. Su amplia variedad de colores exclusivos y su singular profundidad, tacto y apariencia que evocan la naturalidad de la piedra, confieren a cada estancia un estilo, sofisticación y calidez inimitable.



## MAX. 10%

Nuestra exclusiva tecnología Hybriq+<sup>®</sup> nos permite crear superficies minerales de alto rendimiento y diseños únicos, con un máximo del 10% en sílice cristalina.



## MINERAL

Seleccionamos cuidadosamente nuevos minerales por su estructura y características, que confieren a Silestone<sup>®</sup>XM sus diferentes tonalidades, brillo, color, profundidad, translucidez y resistencia.

→ Encimera de baño, lavabos y revestimiento en Silestone<sup>®</sup>XM Bohemian Flame (Le Chic).  
Los diseños de Le Chic by Silestone<sup>®</sup>XM han sido registrados por Grupo Cosentino.

**silestone**® XM  
MINERAL HYBRIQ SURFACES



### PATRONES Y DISEÑOS ÚNICOS

Realza el diseño de espacios con elegancia y sofisticación, creando ambientes únicos.



### FULL BODY REAL

Diseño integral con veta en toda la superficie y espesor, permitiendo crear acabados en cantos y rebajes con total continuidad.



### APARIENCIA DE NATURALEZA PÉTREA

Un aspecto y sensación de naturaleza pétreo que recrea la textura y calidez de la piedra natural.



### COMPOSICIÓN MINERAL

Alto rendimiento, gran resistencia y durabilidad con un máximo del 10 % de sílice cristalina.

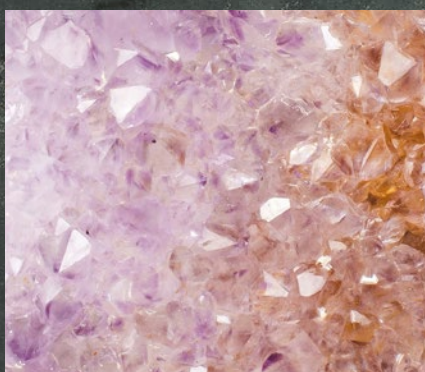

### INNOVACIÓN SOSTENIBLE

Elaborado con nuestra tecnología exclusiva Hybriq+®, utilizando un mínimo del 20 % de materiales reciclados, como el vidrio.



### VERSATILIDAD EN ESPACIOS INTERIORES

Un aspecto y sensación de naturaleza pétreo que recrea la textura y calidez de la piedra natural.

→ Silestone® XM Jardin Emerald (Le Chic Bohème).

Los diseños de Le Chic Bohème by Silestone® XM han sido registrados por Grupo Cosentino.





## Nuevos lanzamientos

### SUMA

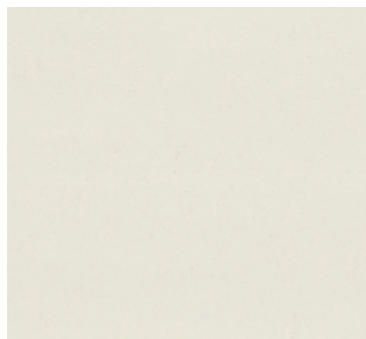

Linen Cream **Q40**



Persian White **Q40**

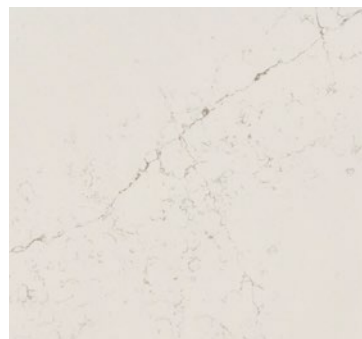

Siberian Frost **Q40**



Motion Grey **Q40**

### Le Chic Bohème

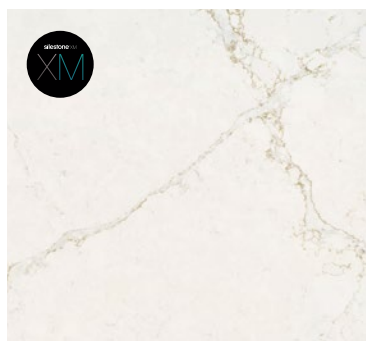

Blanc Élysée **Q10+**



Rivière Rose **Q10+**



Jardín Emerald **Q10+**

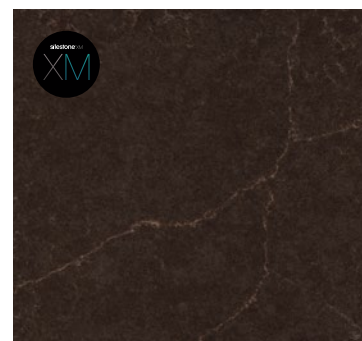

Chateau Brown **Q10+**

Formato Estándar (hasta 306x140 cm).

Formato Jumbo (hasta 325x159 cm).

Disponible en acabado Pulido.

Disponible en acabado Suede.

Disponible en acabado Volcano.

Con tecnología N-BOOST.

Hybriq+: tecnología aplicada a todo el portfolio de Silestone que implica una reducción significativa del contenido de sílice cristalina.

**Q10**

La cifra corresponde al porcentaje máximo de contenido de sílice cristalina (10% o 40%).

**Q40+**

El signo "+" indica que tiene un mínimo de 20% de material reciclado en su fórmula.



Colores bajo la marca Silestone® XM.



## Nuevos lanzamientos

### Earthic



RAW A    Q10<sup>+</sup>



FFROM 01    Q10<sup>+</sup>



FFROM 02    Q10<sup>+</sup>

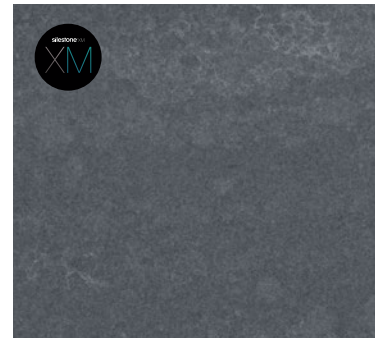

RAW G    Q10<sup>+</sup>

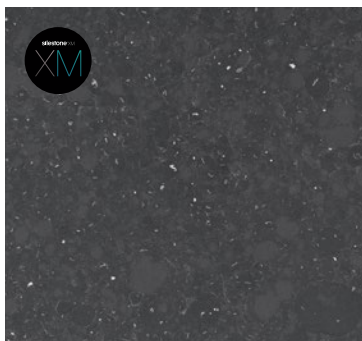



FFROM 03    Q10<sup>+</sup>



RAW D    Q10<sup>+</sup>

 Formato Estándar (hasta 306x140 cm).

 Formato Jumbo (hasta 325x159 cm).

 Disponible en acabado Pulido.

 Disponible en acabado Suede.

 Disponible en acabado Volcano.

 Con tecnología N-BOOST.

Hybrid+: tecnología aplicada a todo el portfolio de Silestone que implica una reducción significativa del contenido de sílice cristalina.

Q10

La cifra corresponde al porcentaje máximo de contenido de sílice cristalina (10% o 40%).

Q40<sup>+</sup>

El signo “+” indica que tiene un mínimo de 20% de material reciclado en su fórmula.



Colores bajo la marca Silestone® XM.

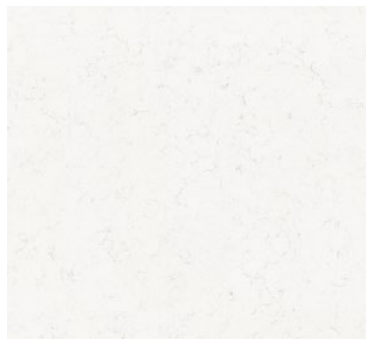

Miami Vena (N) (S) \* (P) Q40

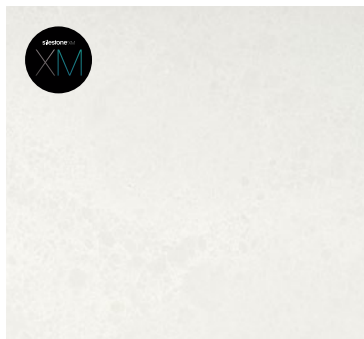

Nolita 23 (S) (P) Q10+

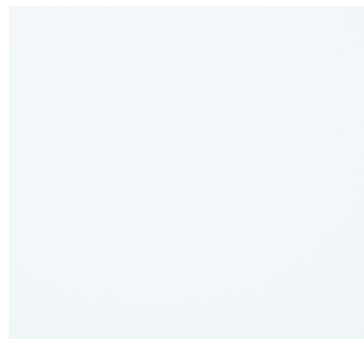

Miami White 17 (N) (S) \* (P) Q40



Et. Calacatta Gold (N) (S) \* (P) Q40



Classic Calacatta (S) \* (P) Q40

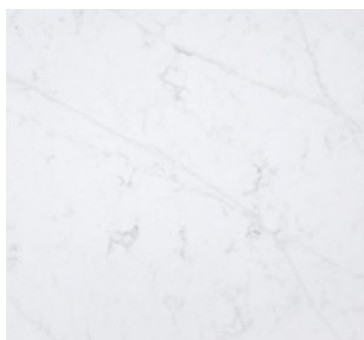

Et. Statuario (S) \* (P) Q40



Ethereal Dusk (S) \* (P) Q40+



Ethereal Glow (S) \* (P) Q40+



Ethereal Haze (S) \* (P) Q40+



Ethereal Noctis (S) \* (P) Q40+

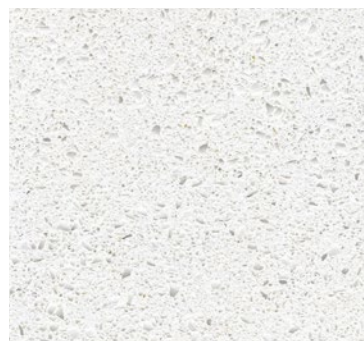

Blanco Maple 14 (N) (S) \* (P) Q40



Blanco Norte 14 (N) (S) \* (P) Q40

(N) Formato Estándar (hasta 306x140 cm).

(S) Formato Jumbo (hasta 325x159 cm).

\* Disponible en acabado Pulido.

(P) Disponible en acabado Suede.

(V) Disponible en acabado Volcano.

(N-BOOST) Con tecnología N-BOOST.

Hybriq+: tecnología aplicada a todo el portfolio de Silestone que implica una reducción significativa del contenido de sílice cristalina.



La cifra corresponde al porcentaje máximo de contenido de sílice cristalina (10% o 40%).



El signo "+" indica que tiene un mínimo de 20% de material reciclado en su fórmula.



Colores bajo la marca Silestone® XM.

**silestone®**  
MINERAL HYBRIQ SURFACES

**silestone®XM**  
MINERAL HYBRIQ SURFACES



Blanco Stellar 13 (N) (S) \* (P) Q40+



Snowy Ibiza (N) (S) \* (P) Q40



White Storm 14 (N) (S) \* (P) Q40



Yukon (N) \* (P) Q40



Pearl Jasmine (S) \* (P) Q40

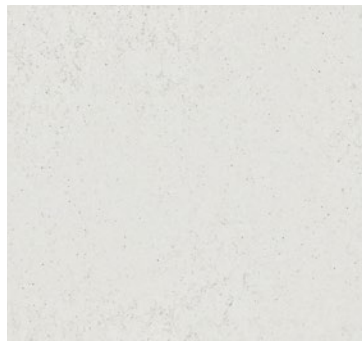

Lime Delight (S) (P) Q40+



Versailles Ivory (S) \* (P) Q40+

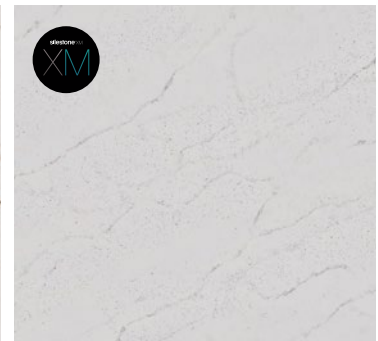

Eclectic Pearl (S) \* (P) Q40+

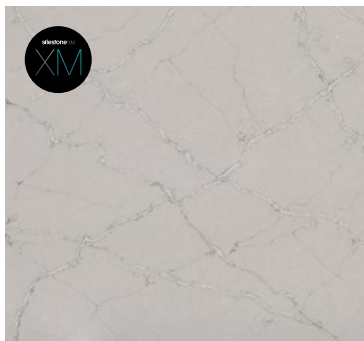

Victorian Silver (S) \* (P) Q40+



Concrete Pulse (S) (P) Q40+

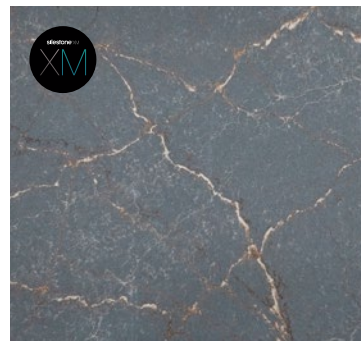

Parisien Bleu (S) \* (P) Q10+

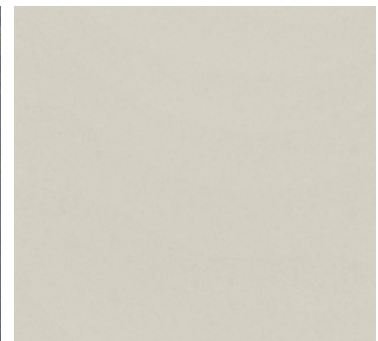

Faro White (N) (P) Q10+

→ Versailles Ivory, Eclectic Pearl y Victoria Silver: Conversión a Q10 a partir de 2025. Siempre revisar la parte posterior de la tabla y la etiqueta del canto para confirmar fecha de fabricación.

(N) Formato Estándar (hasta 306x140 cm).

(S) Formato Jumbo (hasta 325x159 cm).

\* Disponible en acabado Pulido.

(P) Disponible en acabado Suede.

(V) Disponible en acabado Volcano.

(B) Con tecnología N-BOOST.

Hybriq+: tecnología aplicada a todo el portfolio de Silestone que implica una reducción significativa del contenido de sílice cristalina.

Q10

La cifra corresponde al porcentaje máximo de contenido de sílice cristalina (10% o 40%).

Q40+

El signo "+" indica que tiene un mínimo de 20% de material reciclado en su fórmula.



Colores bajo la marca Silestone® XM.

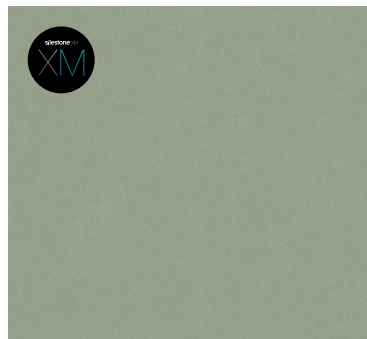

Posidonia Green (N) (S) (P) Q10+

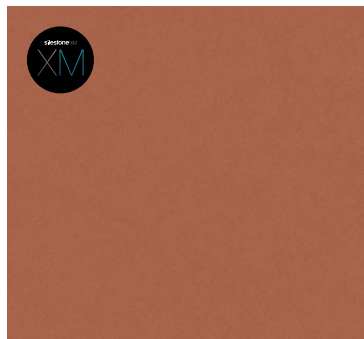

Arcilla Red (N) (S) (P) Q10+



Coral Clay Colour (S) (P) (V) Q40



Rougui (N) (S) (P) (V) Q40

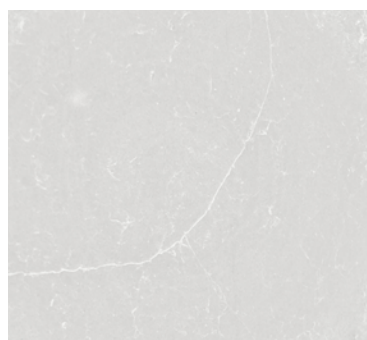

Desert Silver (N) (S) (P) (V) Q40

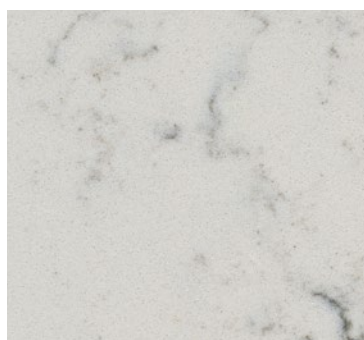

Lyra (N) (S) (P) (V) Q40

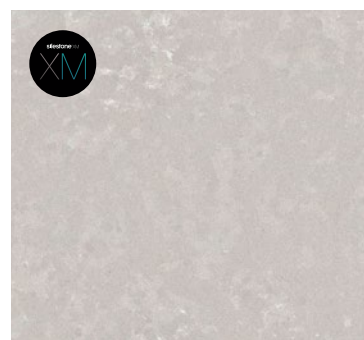

Poblenu (S) (P) Q10+



Brass Relish (S) (P) Q40+



Romantic Ash (S) (P) (V) Q40+ (N-BOOST)

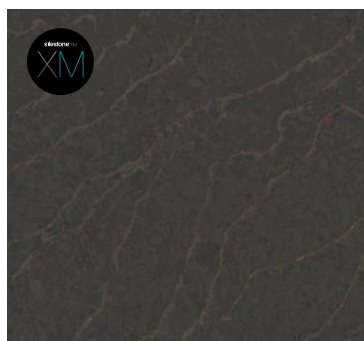

Bohemian Flame (S) (P) Q10+

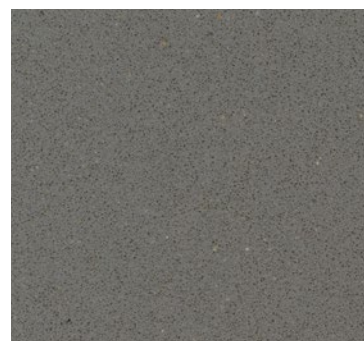

Gris Expo (N) (S) (P) (V) (V) Q40

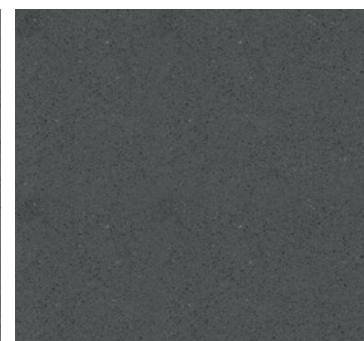

Marengo (N) (S) (P) (V) Q40

→ Romantic Ash: Conversión a Q10 a partir de 2025. Siempre revisar la parte posterior de la tabla y la etiqueta del canto para confirmar fecha de fabricación.

(N) Formato Estándar (hasta 306x140 cm).

(S) Formato Jumbo (hasta 325x159 cm).

(\*) Disponible en acabado Pulido.

(P) Disponible en acabado Suede.

(V) Disponible en acabado Volcano.

(N-BOOST) Con tecnología N-BOOST.

Hybriq+: tecnología aplicada a todo el portfolio de Silestone que implica una reducción significativa del contenido de sílice cristalina.

Q10 — La cifra corresponde al porcentaje máximo de contenido de sílice cristalina (10% o 40%).

Q40+ — El signo "+" indica que tiene un mínimo de 20% de material reciclado en su fórmula.

(XM) — Colores bajo la marca Silestone® XM.

**silestone®**  
MINERAL HYBRIQ SURFACES

**silestone®XM**  
MINERAL HYBRIQ SURFACES

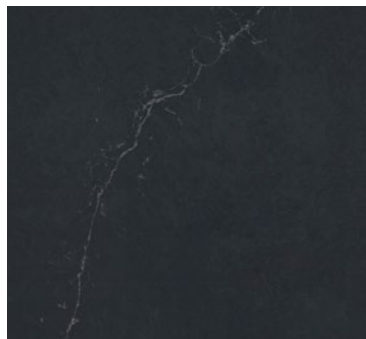

Charcoal Soapstone     Q40

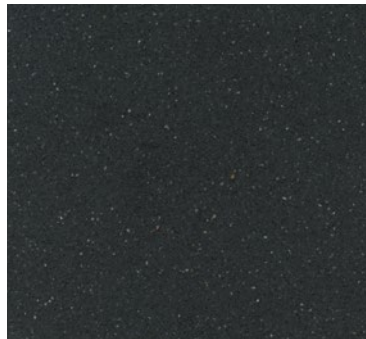

Night Tebas 18     Q40

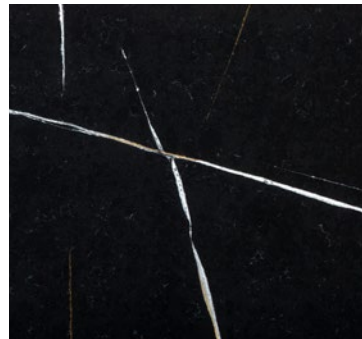

Et. Noir     Q40

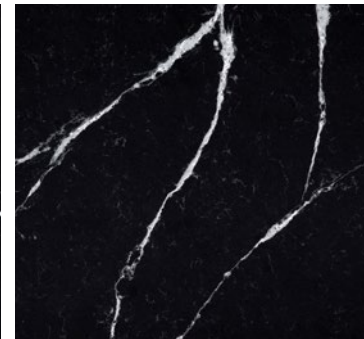

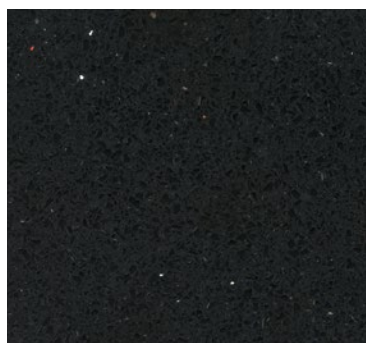

Et. Marquina     Q40





Stellar Night    Q40<sup>+</sup>

 Formato Estándar (hasta 306x140 cm).

 Formato Jumbo (hasta 325x159 cm).

 Disponible en acabado Pulido.

 Disponible en acabado Suede.

 Disponible en acabado Volcano.

 Con tecnología N-BOOST.

Hybriq+: tecnología aplicada a todo el portfolio de Silestone que implica una reducción significativa del contenido de sílice cristalina.

**Q10**

La cifra corresponde al porcentaje máximo de contenido de sílice cristalina (10% o 40%).

**Q40<sup>+</sup>**

El signo “+” indica que tiene un mínimo de 20% de material reciclado en su fórmula.

**XM**

Colores bajo la marca Silestone® XM.



MINERAL HYBRID SURFACES



MINERAL HYBRID SURFACES

Grupo	Color	Formato	Acabados disponibles <sup>(1)</sup>	Tecnología
0A	Blanco Norte 14	(N) (S)	* ●	Q40
	Gris Expo	(N) (S)	* ● ● <sup>(2)</sup>	Q40
	Rougui	(N) (S)	* ●	Q40
0B	Blanco Stellar	(N) (S)	* ●	Q40 <sup>+</sup>
	Night Tebas 18	(N) (S)	* ●	Q40
1	Linen Cream <b>NUEVO</b>	(S)	* ●	Q40
	Motion Grey <b>NUEVO</b>	(S)	* ●	Q40
	Blanco Maple 14	(N) (S)	* ●	Q40
	Marengo	(N) (S)	* ●	Q40
	Miami Vena	(N) (S)	* ●	Q40
	Miami White 17	(N) (S)	* ●	Q40
	White Storm 14	(N) (S)	* ●	Q40
2	Persian White <b>NUEVO</b>	(S)	* ●	Q40
	Siberian Frost <b>NUEVO</b>	(S)	* ●	Q40
	Brass Relish	(S)	●	Q40 <sup>+</sup>
	Concrete Pulse	(S)	●	Q40 <sup>+</sup>
	Coral Clay Colour	(S)	* ●	Q40
	Lime Delight	(S)	●	Q40 <sup>+</sup>
	Lyra	(N) (S)	* ●	Q40
	Stellar Night	(N) (S)	*	Q40 <sup>+</sup>
3	Charcoal Soapstone	(S)	* ●	Q40
	Classic Calacatta	(S)	* ●	Q40
	Desert Silver	(N) (S)	* ●	Q40
	Snowy Ibiza	(N) (S)	* ●	Q40
	Yukon	(N)	* ●	Q40
4	FFROM 01 <b>NUEVO</b>	(S)	●	Q10 <sup>+</sup> XM
	FFROM 02 <b>NUEVO</b>	(S)	●	Q10 <sup>+</sup> XM
	FFROM 03 <b>NUEVO</b>	(S)	●	Q10 <sup>+</sup> XM
	RAW A <b>NUEVO</b>	(S)	●	Q10 <sup>+</sup> XM
	RAW D <b>NUEVO</b>	(S)	●	Q10 <sup>+</sup> XM
	RAW G <b>NUEVO</b>	(S)	●	Q10 <sup>+</sup> XM
	Arcilla Red	(N)	●	Q10 <sup>+</sup> XM
	Et. Statuario	(S)	* ●	Q40
	Faro White	(N)	●	Q10 <sup>+</sup> XM
	Nolita 23	(S)	●	Q10 <sup>+</sup> XM
	Pearl Jasmine	(S)	* ●	Q40
	Poblenou	(S)	●	Q10 <sup>+</sup> XM
Posidonia Green	(N)	●	Q10 <sup>+</sup> XM	
5	Et. Marquina	(S)	* ●	Q40



Grupo	Color	Formato	Acabados disponibles <sup>(1)</sup>	Tecnología
6	Et. Calacatta Gold	Ⓝ Ⓢ	* ●	Q40
	Et. Noir	Ⓢ	* ●	Q40
	Ethereal Dusk	Ⓢ	* ●	Q40 <sup>+</sup>
	Ethereal Glow	Ⓢ	* ●	Q40 <sup>+</sup>
	Ethereal Haze	Ⓢ	* ●	Q40 <sup>+</sup>
	Ethereal Noctis	Ⓢ	* ●	Q40 <sup>+</sup>
7	Blanc Élysée <b>NUEVO</b>	Ⓢ	* ●	Q10 <sup>+</sup> XM
	Château Brown <b>NUEVO</b>	Ⓢ	* ●	Q10 <sup>+</sup> XM
	Jardin Emerald <b>NUEVO</b>	Ⓢ	* ●	Q10 <sup>+</sup> XM
	Rivière Rose <b>NUEVO</b>	Ⓢ	* ●	Q10 <sup>+</sup> XM
	Bohemian Flame	Ⓢ	●	Q10 <sup>+</sup> XM
	Eclectic Pearl <sup>(3)</sup>	Ⓢ	* ●	Q40 <sup>+</sup> XM
	Parisien Bleu	Ⓢ	*	Q10 <sup>+</sup> XM
	Romantic Ash <sup>(3)</sup>	Ⓢ	* ●	Q40 <sup>+</sup> XM
	Versailles Ivory <sup>(3)</sup>	Ⓢ	*	Q40 <sup>+</sup> XM
	Victorian Silver <sup>(3)</sup>	Ⓢ	*	Q40 <sup>+</sup> XM

→ <sup>(1)</sup> **Acabados disponibles:** Es posible elaborar tablas en cualquier color y cualquier acabado con un pedido mínimo de 20tx para acabado pulido (excluyendo la tecnología Q10) y sude y 40tx para acabado volcánico. No aplicable a Versailles Ivory, Victorian Silver y Parisien Bleu.

→ <sup>(2)</sup> Colores con acabado Volcánico solo disponible en formato Estándar.

→ <sup>(3)</sup> Eclectic Pearl, Versailles Ivory, Victorian Silver y Romantic Ash de la colección Le Chic by Silestone® XM: Conversión a Q10 a partir de 2025. Siempre revisar la parte posterior de la tabla y la etiqueta del canto para confirmar fecha de fabricación.

→ Todos los colores están disponibles en espesor 1.2; 2 y 3 cm.

Ⓝ Formato Estándar (hasta 306x140 cm).

Ⓢ Formato Jumbo (hasta 325x159 cm).

\* Disponible en acabado Pulido.

● Disponible en acabado Suede.

☼ Disponible en acabado Volcánico.

Con tecnología N-BOOST.

Hybriq+: tecnología aplicada a todo el portfolio de Silestone que implica una reducción significativa del contenido de sílice cristalina.

Q10

La cifra corresponde al porcentaje máximo de contenido de sílice cristalina (10% o 40%).

Q40<sup>+</sup>

El signo “+” indica que tiene un mínimo de 20% de material reciclado en su fórmula.

Q10<sup>+</sup>XM

Colores bajo la marca Silestone® XM.

# Integrity®

Integrity® es la tecnología con la que creamos lavabos y fregaderos de una sola pieza para combinar con tu encimera Silestone®.

Sin juntas, sin fisuras, sin límites. Integrity® quiere que tu encimera sea una, que los espacios y las superficies no empiecen ni terminen. Integrity® te regala la sensación de unidad, de integración perfecta con el resto de elementos de tu encimera. Una sola pieza disponible en una selección de colores Silestone® para que tu cocina y tu baño no acaben nunca.

Por su naturaleza de una sola pieza, los fregaderos y los lavabos Integrity® de Silestone® diluyen cualquier dificultad en el acoplamiento ofreciendo un resultado final de extraordinaria rotundidad visual.

## Ventajas



Resistente a las manchas



Resistente a los impactos



Resistente al rayado y al ácido de uso común en entornos domésticos



Amplia gama de color

## Acabados

Con el objetivo de adaptarse al estilo de la cocina y el baño que siempre ha deseado, los fregaderos y los lavabos Integrity® de Silestone® ofrecen dos texturas diferentes para combinar con cualquiera de las encimeras comercializadas.

\* → Pulido

● → Suede

5  
AÑOS  
COSENTINO  
GARANTÍA

**silestone**  
MINERAL HYBRID SURFACES



→ Fregadero Integrity® Q en Et. Calacatta Gold.

**Silestone® Integrity® cuenta con todas las características que han hecho de Silestone® el mejor producto del mercado: alta resistencia al rayado, una prolongada durabilidad y las más altas prestaciones. Además, contiene una resina especial que le hace resistente al choque térmico propio de un uso doméstico habitual.**

## Fregaderos Integrity®

### Integrity® Due S

Silestone®



Exterior 400 x 370 x 175 mm  
Interior 370 x 340 x 150 mm

Radio paredes 65 mm  
Radio base 3 mm

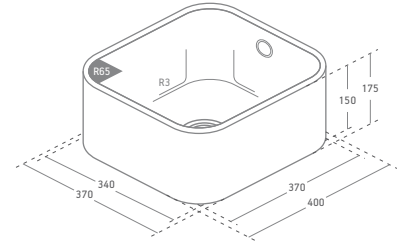

### Integrity® Due L

Silestone®



Exterior 540 x 400 x 175 mm  
Interior 510 x 370 x 150 mm

Radio paredes 65 mm  
Radio base 3 mm

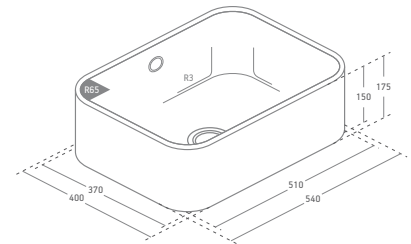

### Integrity® Q

Silestone®



Exterior 540 x 440 x 175 mm  
Interior 510 x 410 x 150 mm

Radio paredes 30 mm  
Radio base 30 mm

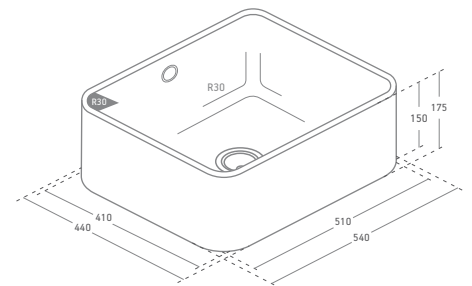

# Lavabos Integrity®

## Integrity® Marie S

Silestone®



Exterior 400 x 370 x 95 mm  
Interior 370 x 340 x 70 mm

Radio paredes 65 mm  
Radio base 3 mm

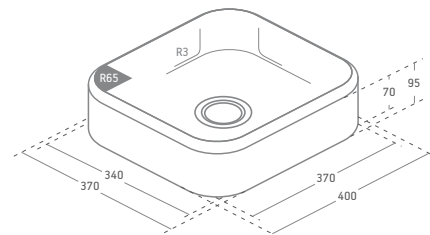

## Integrity® Marie L

Silestone®



Exterior 540 x 400 x 95 mm  
Interior 510 x 370 x 70 mm

Radio paredes 65 mm  
Radio base 3 mm

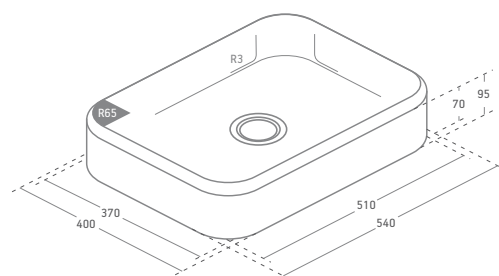

## Integrity® Evita S

Silestone®



Exterior 524 x 324 x 125 mm  
Interior 500 x 300 x 105 mm

Radio paredes 30 mm  
Radio base 15 mm

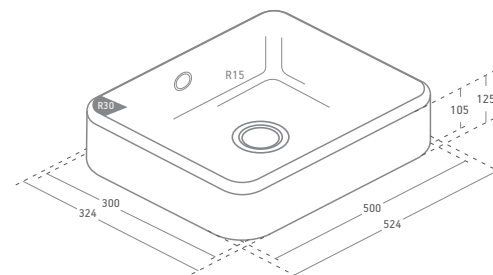

## Integrity® Evita L

Silestone®



Exterior 674 x 324 x 125 mm  
Interior 650 x 300 x 105 mm

Radio paredes 30 mm  
Radio base 15 mm

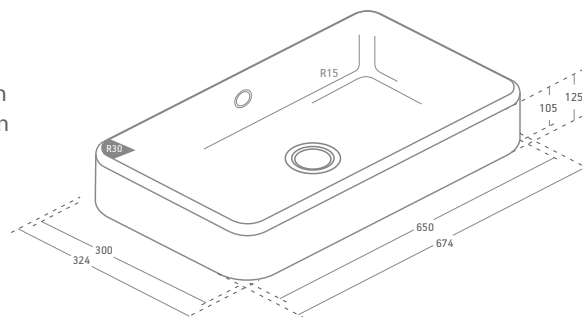

## Integrity® Evita Q

Silestone®



Exterior 540 x 440 x 125 mm  
Interior 510 x 410 x 105 mm

Radio paredes 30 mm  
Radio base 30 mm

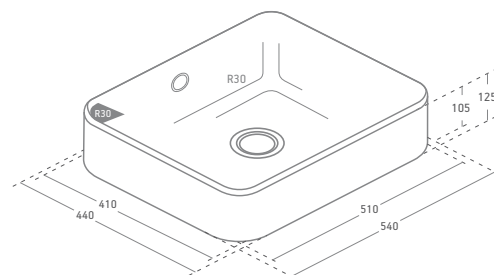



→ Lavabo Integrity® Marie L en Silestone® Et. Calacatta Gold.

# Portfolio Integrity

## Modelos de fregaderos y lavabos

Grupo	Color	Due S Marie S	Due L Marie L	Evita S	Evita L	Q	Evita Q
A	Arden Blue	* <sup>(1)</sup> ● <sup>(1)</sup>	* <sup>(1)</sup> ● <sup>(1)</sup>				
	Ariel	* <sup>(1)</sup> ● <sup>(1)</sup>	* <sup>(1)</sup> ● <sup>(1)</sup>				
	Blanco Maple 14	* <sup>(1)</sup> ● <sup>(1)</sup>	* <sup>(1)</sup> ● <sup>(1)</sup>				
	Blanco Norte 14	* <sup>(1)</sup> ● <sup>(1)</sup>	* <sup>(1)</sup> ● <sup>(1)</sup>				
	Blanco Stellar 13	* ●	* ●	* <sup>(1)</sup>	* <sup>(1)</sup>	*	* <sup>(1)</sup>
	Camden	● <sup>(1)</sup>	● <sup>(1)</sup>				
	Cinder Craze	●	●				
	Coral Clay Colour	* ●	* ●				
	Desert Silver	* ●	* ●	*	*	*	*
	Gris Expo	* <sup>(1)</sup> ● <sup>(1)</sup>	* <sup>(1)</sup> ● <sup>(1)</sup>	* <sup>(1)</sup>	* <sup>(1)</sup>		* <sup>(1)</sup>
	Lagoon	* ●	* ●	* <sup>(1)</sup>	* <sup>(1)</sup>	* <sup>(1)</sup>	* <sup>(1)</sup>
	Lime Delight	●	●				
	Marengo	* <sup>(1)</sup> ● <sup>(1)</sup>	* <sup>(1)</sup> ● <sup>(1)</sup>	* <sup>(1)</sup>	* <sup>(1)</sup>		
	Miami White 17	* ●	* ●	* <sup>(1)</sup>	* <sup>(1)</sup>		
	Night Tebas 18	* ●	* ●				
	Snowy Ibiza	* ●	* ●	* <sup>(1)</sup>	* <sup>(1)</sup>		
	Stellar Night	* <sup>(1)</sup>	* <sup>(1)</sup>				
	White Storm 14	* ●	* ●	*	*		
	Yukon	* <sup>(1)</sup> ● <sup>(1)</sup>	* <sup>(1)</sup> ● <sup>(1)</sup>	* <sup>(1)</sup>	* <sup>(1)</sup>	* <sup>(1)</sup>	* <sup>(1)</sup>
B	Arcilla Red	●	●				
	Blanco Orion	* <sup>(1)</sup> ● <sup>(1)</sup>	* <sup>(1)</sup> ● <sup>(1)</sup>	* <sup>(1)</sup>		* <sup>(1)</sup>	* <sup>(1)</sup>
	Cala Blue	●	●				
	Charcoal Soapstone	* ●	* ●	*	*	* <sup>(1)</sup>	* <sup>(1)</sup>
	Et. Statuario	* ●	* ●	*	*	*	*
	Faro White	●	●				
	Lyra	* <sup>(1)</sup> ● <sup>(1)</sup>	* <sup>(1)</sup> ● <sup>(1)</sup>				
	Posidonia Green	● <sup>(1)</sup>	● <sup>(1)</sup>				
C	Blanco Zeus	* ●	* ●	*	*	*	*
	Calypso	* ●	* ●	*	*		* <sup>(1)</sup>
	Eclectic Pearl	*	*	*	*	* <sup>(1)</sup>	* <sup>(1)</sup>
	Et. Calacatta Gold	* ●	* ●	*	*	*	*
	Et. Marquina	* ●	* ●	*	*	* <sup>(1)</sup>	* <sup>(1)</sup>
	Ethereal Glow	* ●	* ●	*	*	*	*
	Ethereal Haze	* <sup>(1)</sup> ● <sup>(1)</sup>	* <sup>(1)</sup> ● <sup>(1)</sup>	* <sup>(1)</sup>	* <sup>(1)</sup>	* <sup>(1)</sup>	* <sup>(1)</sup>
	Ethereal Noctis	* ●	* ●	*	*	*	*
	Versailles Ivory <b>NUEVO</b>	*	*	*	*	* <sup>(1)</sup>	* <sup>(1)</sup>

### Leyenda



Disponible en acabado Pulido.



Disponible en acabado Suede.

→ <sup>(1)</sup> Colores disponibles con un pedido mínimo de 30 unidades y bajo aprobación del departamento de Logística y de Producto.

## Accesorios para fregaderos Integrity



### Kit válvula con cestilla y tapa push + Adaptador rebosadero con embellecedor

Disponible para Integrity® Due S, Due L y Q.

**Información técnica:** Ø114 - Ø40 (1 1/2").

**Colores:** Cromo satinado. Más colores disponibles<sup>(1)</sup> bajo pedido mín. 80 uds.

**Código:** 333323



### Repuesto para adaptador rebosadero con embellecedor redondo

Disponible para Integrity® Due S, Due L y Q.

**Información técnica:** Ø40.4 - M5 para tubo de Ø21.

**Código:** 329153



### Kit cinturón de fijación fregadero

Disponible para Integrity® Due S, Due L y Q.

**Información técnica:** largo 130 cm, ancho 7,5 cm.

**Código:** 900796



### Sistema de sujeción de barras telescópicas

Disponible para Integrity® Due S, Due L y Q.

**Información técnica:** largo 50 cm.

**Código:** 325529



### Kit muestras color válvula fregadero

Disponible para Integrity® Due S, Due L y Q.

**Información técnica:** Ø40.4

**Colores<sup>(1)</sup>:** Champagne, Copper bronze, Gold y Gunmetal.

**Acabado:** Pulido y satinado.

**Código:** 341911



# Dekton®

by Cosentino®

## La superficie ultracompacta

Dekton consigue en pocas horas lo que la naturaleza tarda miles de años en crear. Su proceso tecnológico, TSP, transforma su composición interna de partículas minerales, creando así una superficie porcelánica ultracompacta superior de muy altas prestaciones.

## Ventajas



Durabilidad del color



Alta resistencia a la hidrólisis



Material a prueba de fuego



Resistente al rayado



Resistente a la abrasión



Resistente a las manchas



Alta resistencia mecánica



Estabilidad dimensional



Alta resistencia a la luz ultravioleta



Resistencia al fuego y al calor



Resistencia al hielo y deshielo



Fácil de limpiar y mínimo mantenimiento

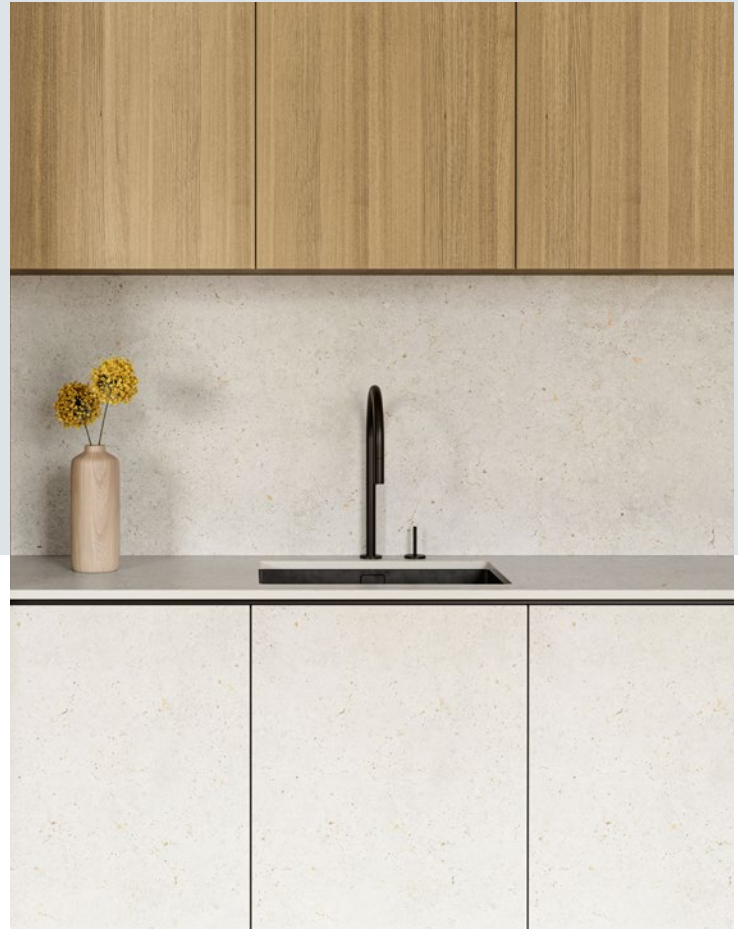

→ Encimera de cocina y revestimiento en Dekton® Polar kC (Pietra Edition).

## Formatos

Dekton ofrece una gran variedad de formatos de tabla y personalización a medida, junto a grosores de 0,4; 0,8; 1,2 y 2 cm que responden ante las necesidades funcionales y creativas del diseñador en cualquier proyecto de interior y exterior, por complejo que sea.

### Tabla gran formato:

- Desde 320 x 144 cm. Nuestro formato estándar varía desde 320 x 144 cm como medida mínima nominal hasta una medida máxima de 326 x 146 cm en los colores con tecnología Quick Cut.
- 300 x 100 cm. Formato en 4 y 8 mm para una selección de colores.
- Desde 330 x 163 cm como medida mínima nominal hasta una medida máxima de 336 x 167 cm en los colores con tecnología Quick Cut. Nuestro nuevo ultra gran formato disponible en una selección de colores del portfolio.

### Piezas estándar, listas para instalar:

- 260 x 100 cm en 4 y 8 mm. Formato Optimma.
- Formatos con máximo aprovechamiento partiendo de tabla estándar. Algunos ejemplos:
  - › 142 x 106 cm    › 142 x 71 cm    › 159 x 142 cm    › 71 x 71 cm
  - › 142 x 142 cm    › 142 x 79 cm    › 159 x 71 cm
- Customización del formato según necesidades del proyecto.



→ Encimera de cocina y revestimiento de pared en Dekton® Ava kC (Pietra Edition).

## Aplicaciones



Encimeras de cocina



Encimeras de baño



Encimeras de exterior



Revestimiento de pared para terrazas de exterior



Revestimiento de pared para baños



Paredes y fachadas exteriores



Suelos de interior



Revestimiento de suelo para baños y piscinas



Revestimiento de suelo para terrazas de exterior



Escaleras

## Texturas

Dekton® se presenta en diferentes texturas para que el único límite sea la imaginación del arquitecto o diseñador: desde el acabado ultra-brillante, hasta opciones en mate o con textura aterciopelada.

✳ → X-Gloss

☞ → Texturizado

◻ → Mate

◻ ☞ → Mate texturizado

☞ → Velvet

☞ ☞ → Velvet texturizado

## Garantía

Dekton presenta su garantía de 25 años; una garantía para dar más confianza al consumidor con el material más innovador del mercado.

25

Años  
Garantía

☞ DEKTON®



# Optimma

## Formato Dekton® optimizado

### La solución definitiva para revestimiento interior

Nuestro formato Optimma está desarrollado y pensado específicamente para su aplicación como revestimiento de pared:

Formato Optimma 260x100 cm disponible en espesor 4 y 8 mm. Piezas refiladas y malladas, listas para instalar.

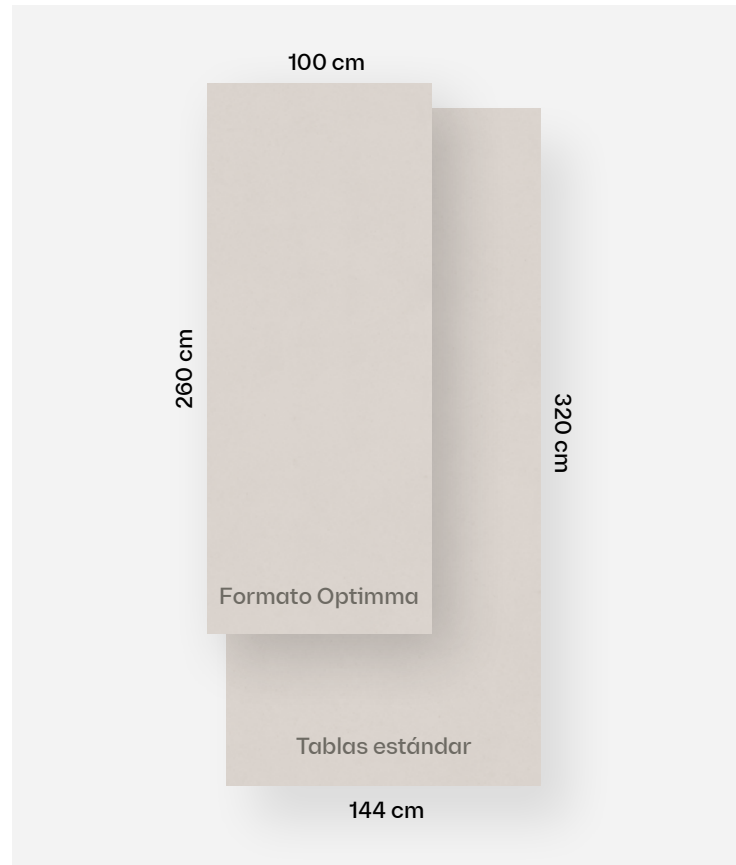

#### Coste económico

Gracias a que la medida ha sido optimizada a los estándares más comunes de revestimiento conseguimos evitar el desperdicio y esto reduce el precio de la pieza.



#### Diseño con propósito

La tabla Dekton ha sido formulada partiendo de sus aplicaciones más comunes para crear un nuevo formato con mejora en coste, diseño, instalación y manipulación.



#### Fácil de instalar

El producto es más pequeño y ligero lo que facilita su transporte y manipulado.

El corte se puede realizar con sencillas herramientas.

Los cantos ya están biselados y la pieza siempre mallada.



#### Diseño Match

El diseño ha sido concebido para colocar las piezas de Optimma verticalmente y así crear un diseño continuo.

## Portfolio Optimma estándar

Grupo 0-1	Grupo 2	Grupo 3
Aeris <u>k</u> C Kreta	Argentium <u>k</u> C Kelya Marina <u>k</u> C Marmorio <u>k</u> C <sup>(1)</sup>	Laurent Rem <u>k</u> C

→ <sup>(1)</sup> Tonalidad propia: El tono en espesor 4 mm difiere levemente del tono de las muestras estándar.

# Dekton® Slim Protek

## Mínimo grosor de 4 mm

Dekton® Slim Protek es el espesor ultrafino de 4mm en gran formato que ofrece opciones de diseño ilimitadas y una increíble facilidad de instalación y transporte. Ideal para revestir paredes de baños y cocinas, así como todo tipo de mobiliario.

Si por necesidad técnica el producto debe ir sin malla (Dekton Slim), consulte las condiciones con Cosentino.

## 01 → Gran formato y juntas mínimas

Su gran formato de hasta 326x146 cm cubre grandes superficies evitando al máximo el número de juntas y por lo tanto, la suciedad.

## 02 → Fácil instalación

Contar con un formato tan ligero, pero con tantas posibilidades, lo simplifica todo. Su espesor fino permite cortar de manera rápida y realizar ajustes en obra con herramientas para baldosa cerámica.

## 03 → Diseño sin límites

Dekton® Slim Protek es muy sencillo de elaborar y se puede cortar a medida. Se adapta a todos los espacios.

## 04 → Máxima resistencia a la humedad

Dekton® Slim Protek es el revestimiento ultra resistente a la humedad y a las manchas ideal para baños. Un producto de altas prestaciones que no requiere más mantenimiento que un simple trapo húmedo.

## Portfolio Dekton Slim Protek

Grupo 0	Grupo 1	Grupo 2	Grupo 3	Grupo 4	
Aeris <u>k</u> C	Kreta	Albarium 22 <u>k</u> C	Marmorio <u>k</u> C <sup>(1)</sup>	Daze <u>k</u> C	Awake <u>k</u> C
Mooné <u>k</u> C	Nacre <u>k</u> C	Argentium <u>k</u> C	Nebbia <u>k</u> C <sup>(1)</sup>	Laurent	Lucid <u>k</u> C
Trilium	Sirius	Grafite	Sabbia <u>k</u> C	Morpheus <u>k</u> C	Trance <u>k</u> C
		Grigio <u>k</u> C	Umber	Neural <u>k</u> C	
		Kelya	Zenith <u>k</u> C	Rem <u>k</u> C	
		Laos		Reverie <u>k</u> C	
		Marina <u>k</u> C		Somnia	

→ <sup>(1)</sup> Tonalidad propia: El tono en espesor 4 mm difiere levemente del tono de las muestras estándar.

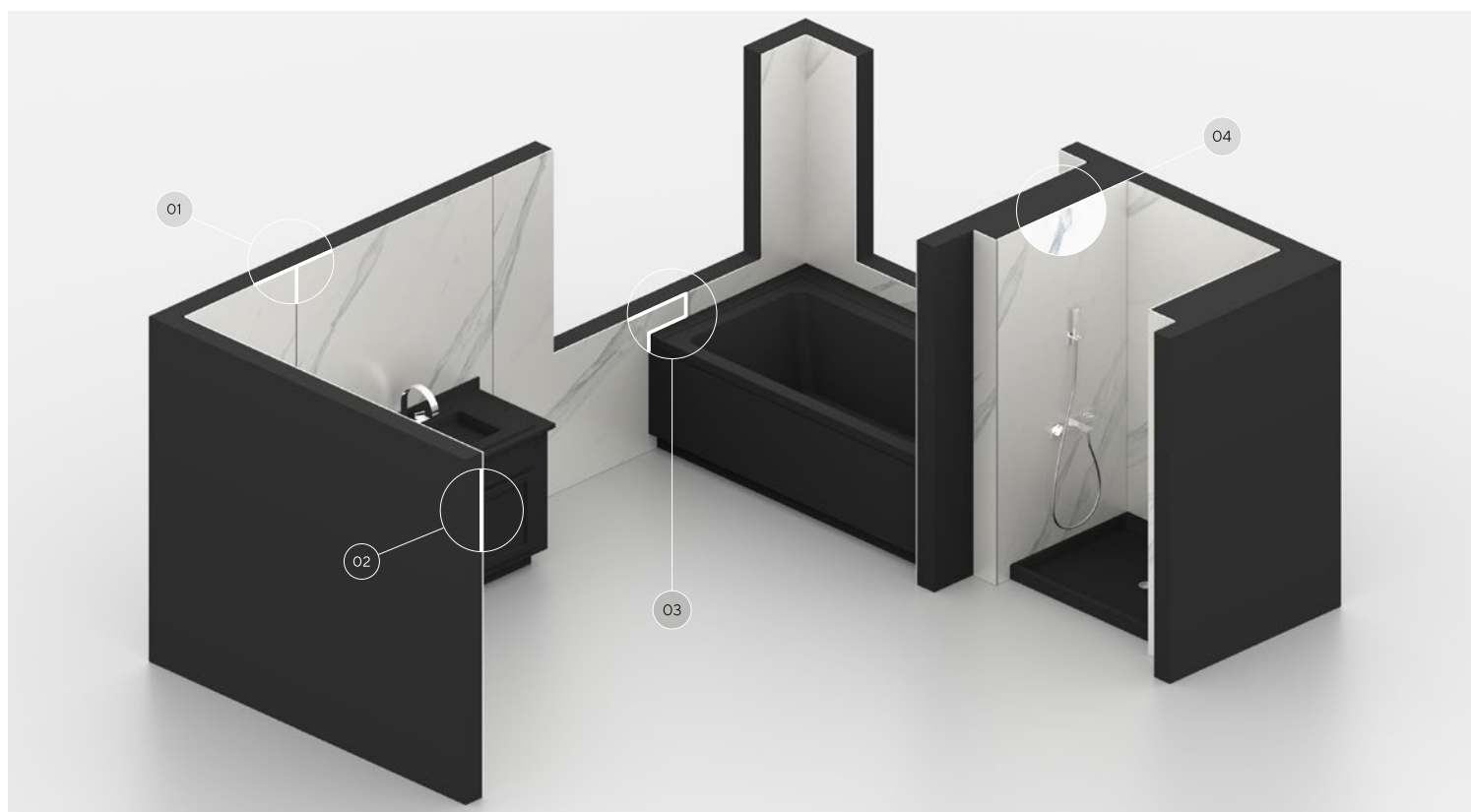

# Dekton® Slim Protek portfolio

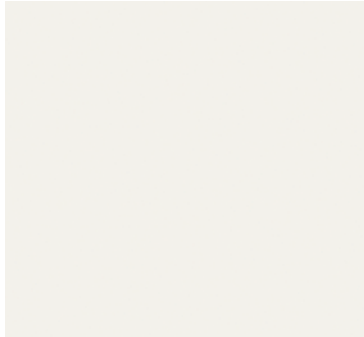

Zenith kC □

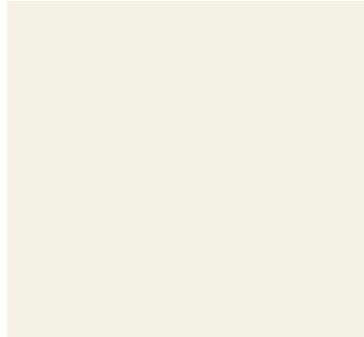

Mooné kC □



Rem kC ≡☉



Marina kC ☉



Neural kC ≡☉



Daze kC ☉



Lucid kC \*  
Morpheus kC ☉



Awake kC \*  
Reverie kC ☉

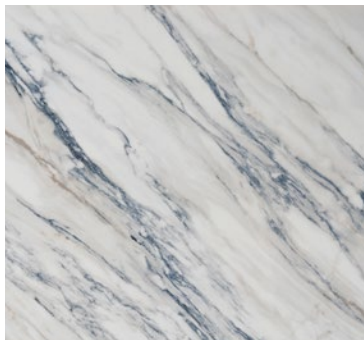

Trance kC \*



Aeris kC □



Albarium 22 kC □



Argentium kC □



Nacre kC ≡☉



Nebbia kC □



Sabbia kC □≡



Marmorio kC □≡▶◀

# Dekton® Slim Protek portfolio



Grigio kC 



Kreta 



Umber 



Trilium 



Grafite 



Laos 

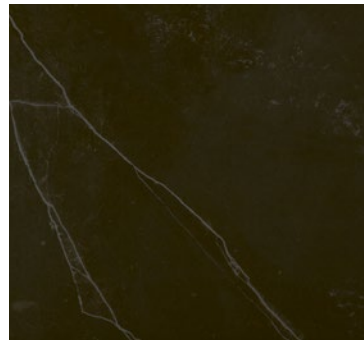

Kelya 

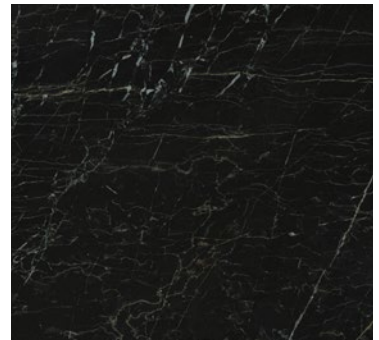

Somnia 

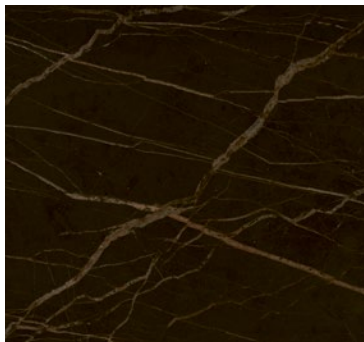

Laurent  

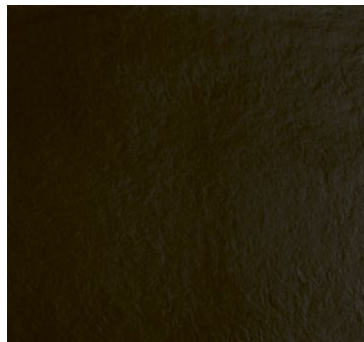

Sirius  

---

\* Disponible en Pulido.

---

 Disponible en Mate liso



---

 Disponible en Texturizado.

---

 Disponible en Velvet.

---

  Disponible en Mate texturizado.

---

  Disponible en Velvet texturizado.

---

kC Con tecnología Quick Cut.

# Design Match

A partir de algunos de nuestros diseños, hemos creado referencias únicas, simétricas e intercambiables que permiten realizar composiciones y diseños donde las vetas tengan continuidad entre diferentes piezas.

Contamos con una nomenclatura de números y letras para seleccionar los patrones que más se ajusten a sus necesidades según color y espesores disponibles.

Material bajo pedido, consultar disponibilidad.

## Book Match

### Dekton Awake kC

→ Disponible en espesor 8 mm.

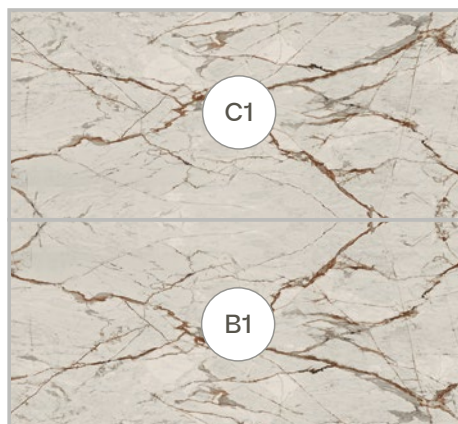

### Dekton Lucid kC

→ Disponible en espesor 8 mm.

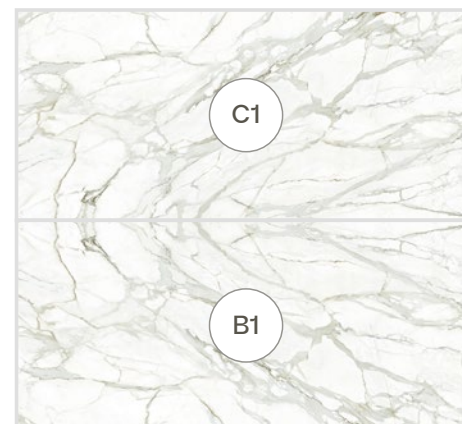

## Lineal Match

### Dekton Trance kC

→ Disponible en espesor 8 mm.

Trance kC conforma un nuevo diseño concebido para posicionar las tablas verticalmente. Consiste en una misma tabla que gira 180° en cada una de sus iteraciones, creando así un diseño continuo y armónico.



# Diseños Dekton®

Hemos clasificado nuestra gama de colores en tres grupos diferentes de diseños teniendo en cuenta el efecto deseado en grandes superficies y detalles como la direccionalidad del diseño o sus variantes.

Esta clasificación es orientativa. Le recomendamos que contacte con nuestro departamento de producto para explorar todas las opciones y lograr el resultado exacto que imagina para su proyecto.

## Diseño Infinito

Colores lisos o diseños con una composición y estructura uniformes o casi uniformes que, a la hora de ser usados para revestir suelos, paredes o fachadas, permiten la colocación aleatoria de tablas y despieces logrando una homogeneidad visual total. Recomendado para revestimiento de grandes superficies.



→ Revestimiento de pared y solería: Dekton® Argentium kC (serie Kraftizen).

## Diseño Singular

Diseños con gamas cromáticas de mayor complejidad y direccionalidad muy marcada. Ofrecen patrones con mucho carácter que crean efectos heterogéneos en despieces pequeños o piezas adyacentes. Recomendamos consultar con nuestro equipo técnico para su empleo en revestimiento de grandes superficies.



→ Revestimiento de pared y encimera: Dekton® Somnia (serie OniriKa).

## Diseño Smooth

Diseños con una direccionalidad en la estructura gráfica que ha de ser tenida en cuenta a la hora del despiece y colocación de tablas adyacentes. Es un tipo de patrón muy polivalente pero que requiere de una colocación y despiece de tablas específico. Recomendado para grandes superficies.



→ Revestimiento de pared: Dekton® Marmorio kC (serie Pietra Kode).

# Diseño e instalación de solería y revestimiento

Debido a que los diseños de Dekton® han sido concebidos para gran formato (tabla completa), es posible que en formatos más pequeños usados para solería se puedan observar saltos de color, ciertos contrastes o cambios en la direccionalidad entre piezas. Recomendamos tener en cuenta este aspecto desde la fase de diseño.

En los formatos 142 x 106 cm y 142 x 79 cm no se puede cambiar la orientación de la gráfica aplicando precio de tarifa. Consulte posibles opciones de cotización.

## Diferencias en la direccionalidad de la veta según el patrón de corte y el formato deseado:

### Opción A: Veta paralela a la pieza.

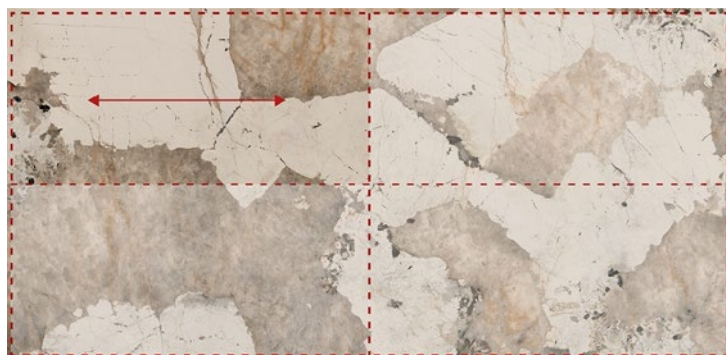

→ Diseño Singular: Dekton® Khalo kC.

### Opción B: Veta perpendicular a la pieza.

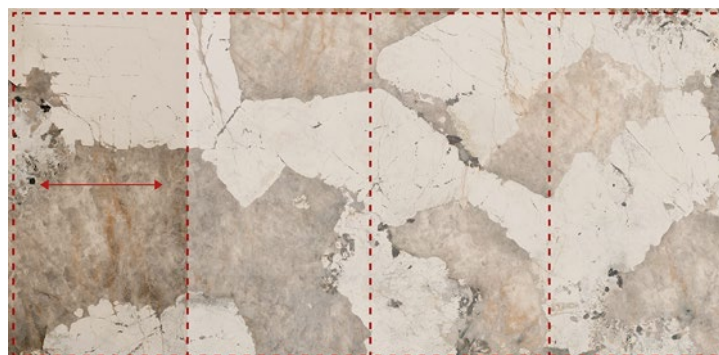

→ Diseño Singular: Dekton® Trance kC.



Los colores susceptibles a cambios en la direccionalidad de la veta son los pertenecientes a los diseños Singular y Smooth.

Diseño Singular				Diseño Smooth		Diseño Infinito		
Adia <u>kC</u> <b>NUEVO</b>	Kairos 22 <u>kC</u>	Natura 22 <u>kC</u>	Trance <u>kC</u>	Ava <u>kC</u> <b>NUEVO</b>	Kovik	Polar <u>kC</u> <b>NUEVO</b>	Eter	Umber
Arga <u>kC</u>	Kelya	Neural <u>kC</u>	Trilium	Nebu <u>kC</u> <b>NUEVO</b>	Kreta	Sandik <u>kC</u> <b>NUEVO</b>	Grafite	Uyuni <u>kC</u>
Aura 22 <u>kC</u>	Khalo <u>kC</u>	Opera <u>kC</u>	Vigil <u>kC</u>	Trevi <u>kC</u> <b>NUEVO</b>	Lunar 22 <u>kC</u>	Aeris <u>kC</u>	Grigio <u>kC</u>	Zenith <u>kC</u>
Awake <u>kC</u>	Laos	Rem <u>kC</u>		Bromo	Marmorio <u>kC</u>	Albarium 22 <u>kC</u>	Halo <u>kC</u>	
Bergen <u>kC</u>	Laurent	Reverie <u>kC</u>		Ceppo <u>kC</u>	Sabbia <u>kC</u>	Argentium <u>kC</u>	Mooné <u>kC</u>	
Daze <u>kC</u>	Lucid <u>kC</u>	Soke		Danae <u>kC</u>		Avorio <u>kC</u>	Nacre <u>kC</u>	
Entzo 22 <u>kC</u>	Marina <u>kC</u>	Somnia		Keon		Domoos	Nebbia <u>kC</u>	
	Morpheus <u>kC</u>	Taga <u>kC</u>		Kira		Dunna <u>kC</u>	Sirius	



# Nuevos lanzamientos

## Pietra Edition



Sandik kC   



Polar kC   



Trevi kC  



Nebu kC  





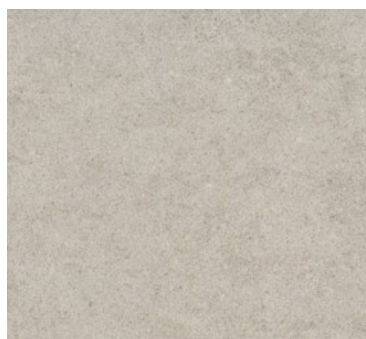





Ava kC 



Adia kC  

### Leyenda

	Disponibile en Pulido.		Disponibile con tratamiento antideslizante.
	Disponibile en Mate liso		Disponibile en Dekton Slim Protek: espesor 4 mm.
	Disponibile en Texturizado.		Con tecnología Quick Cut.
	Disponibile en Velvet.		
	Disponibile en Mate texturizado.		
	Disponibile en Velvet texturizado.		

**DEKTON®**  
 Designed by COSENTINO

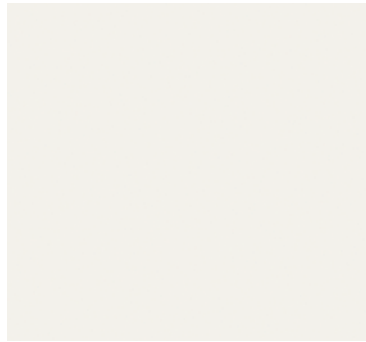

Zenith kC

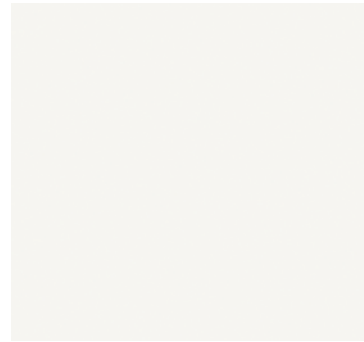

Halo kC

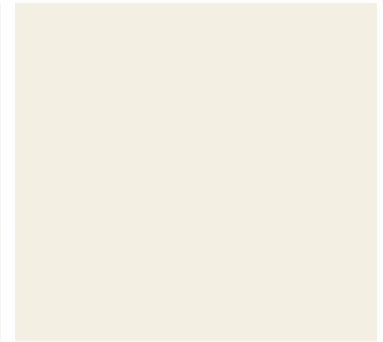

Mooné kC



Aura 22 kC



Natura 22 kC



Opera kC



Neural kC



Lucid kC   
 Morpheus kC



Vigil kC   
 Daze kC

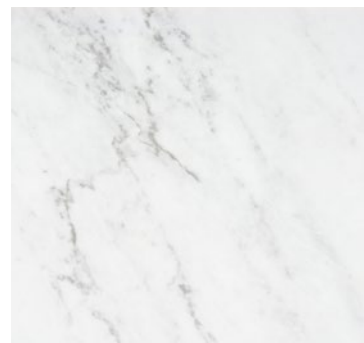

Salina kC   
 Marina kC



Awake kC   
 Reverie kC

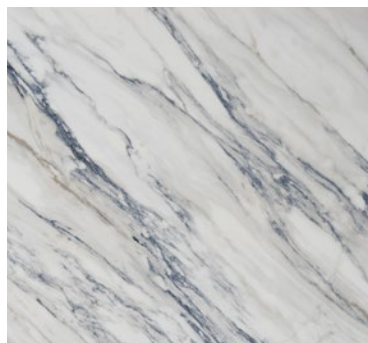

Trance kC

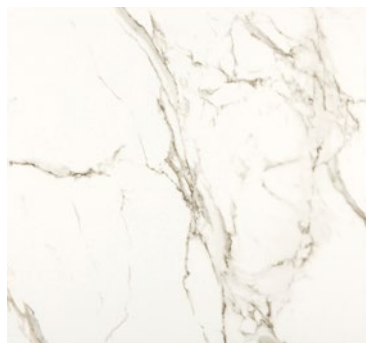

Entzo 22 kC



Kairos 22 kC

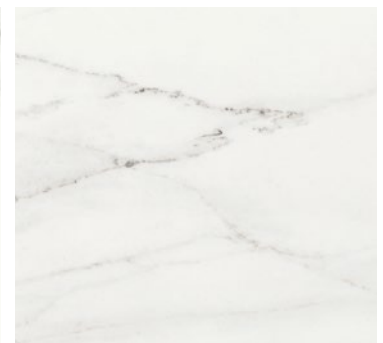

Rem kC



Bergen kC \*



Lunar 22 kC □ ▶▶



Aeris kC □ ▶▶ ④



Argentium kC □ ▶▶ ④

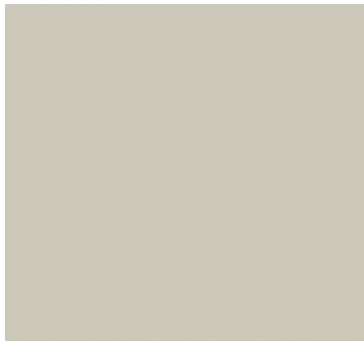

Dunna kC \*



Danae kC □ ▶▶



Nacre kC ≡ ⊗ ▶▶ ④



Arga kC \*

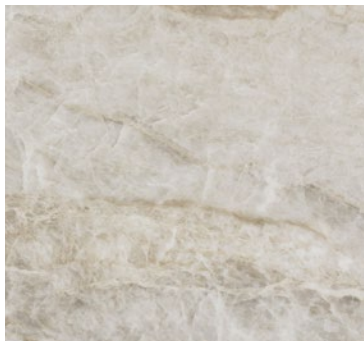

Taga kC \*



Avorio kC □ ≡ ▶▶



Marmorio kC □ ≡ ▶▶ ④



Sabbia kC □ ≡ ▶▶ ④



Nebbia kC □ ▶▶ ④

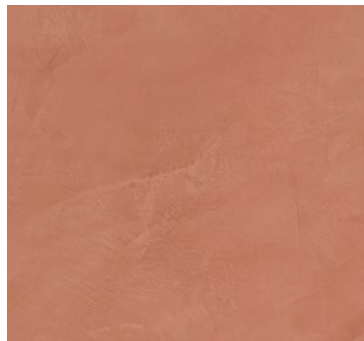

Umber □ ④



Khalo kC \*



Grigio kC □ ▶▶ ④

**DEKTON®**  
Designed by COSENTINO

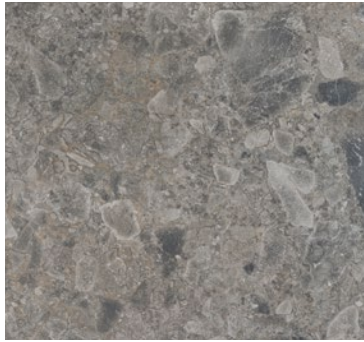

Ceppo kC  



Grafite   



Keon  



Kovik 





Kreta   



Soke  



Trilium  



Kira 



Laos  

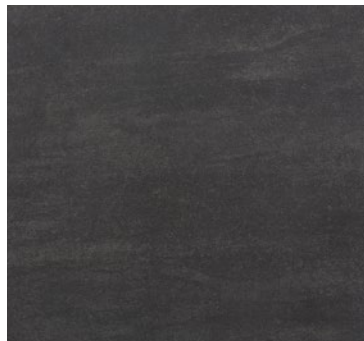

Bromo   

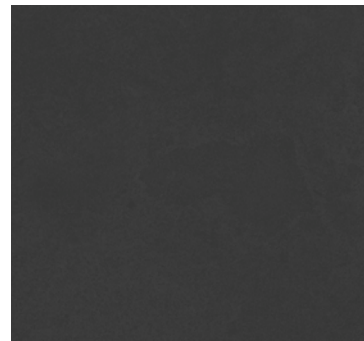

Eter 

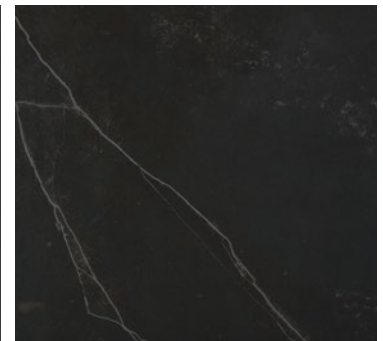

Kelya  

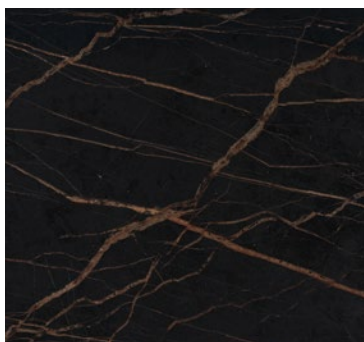

Laurent   

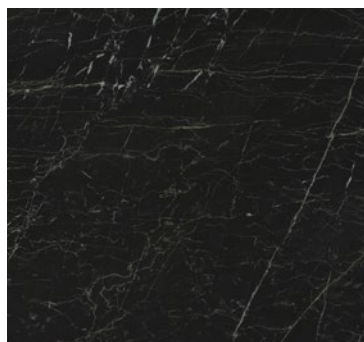

Somnia  

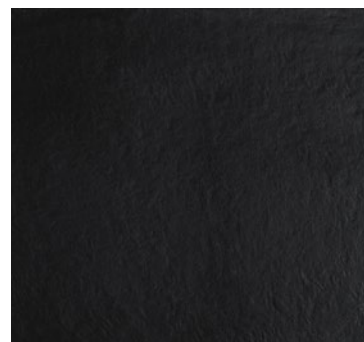

Sirius   



Domoos 

# Formatos y acabados disponibles

Formatos y espesores disponibles (cm)												
Grupo	Color	Acabado	Grip+	Desde 320 x 144				300 x 100 <sup>(1)</sup>		Desde 330 x 163		
				0,4	0,8	1,2	2	0,4	0,8	0,8	1,2	2
0	Aeris <u>k</u> C	☐	●	●	●	●	●			●	●	●
	Danae <u>k</u> C	☐	●		●	●	●					
	Eter	☐			●	●	●					
	Kairos 22 <u>k</u> C	☐			●	●	●					
	Keon	☐	●		●	●	●					
	Kovik	☐			●	●	●					
	Lunar 22 <u>k</u> C	☐	●		●	●	●					
	Mooné <u>k</u> C	☐		●	●	●	●					
	Trilium	☐		●					●	●	●	●
1	Bromo	☐ ≡			●	●	●					
	Kira	☐			●	●	●					
	Kreta	☐	●	●	●	●	●		●	●	●	●
	Nacre <u>k</u> C	≡ ⊗	●	●	●	●	●					
	Sirius	☐ ≡		●	●	●	●		●			
2	Adia <u>k</u> C <b>NUEVO</b>	☐ ≡			●	●	●					
	Ava <u>k</u> C <b>NUEVO</b>	☐			●	●	●					
	Nebu <u>k</u> C <b>NUEVO</b>	☐ ≡			●	●	●					
	Polar <u>k</u> C <b>NUEVO</b>	☐ ≡	●		●	●	●					
	Sandik <u>k</u> C <b>NUEVO</b>	≡ ⊗	●		●	●	●					
	Trevi <u>k</u> C <b>NUEVO</b>	☐ ≡			●	●	●					
	Albarium 22 <u>k</u> C	☐	●	●	●	●	●					
	Argentium <u>k</u> C	☐	●	●	●	●	●					
	Aura 22 <u>k</u> C	☐			●	●	●					
	Avorio <u>k</u> C	☐ ≡			●	●	●					
	Ceppo <u>k</u> C	☐			●	●	●					
	Domoos	☐			●	●	●					
	Grafite	☐	●	●	●	●	●					
	Grigio <u>k</u> C	☐	●	●	●	●	●					
	Kelya	☐		●	●	●	●		●	●	●	●
	Laos	☐		●	●	●	●		●			
	Marina <u>k</u> C	⊗		●	●	●	●			●	●	●
	Marmorio <u>k</u> C	☐ ≡	●	●	●	●	●			●	●	●
	Nebbia <u>k</u> C	☐	●	●	●	●	●					
	Sabbia <u>k</u> C	☐ ≡	●	●	●	●	●					
Soke	☐			●	●	●						
Umber	☐		●	●	●	●						
Zenith <u>k</u> C	☐		●	●	●	●						

# Formatos y acabados disponibles



Formatos y espesores disponibles (cm)													
Grupo	Color	Acabado	Grip+	Desde 320 x 144				300 x 100 <sup>(1)</sup>		Desde 330 x 163			
				0,4	0,8	1,2	2	0,4	0,8	0,8	1,2	2	
3	Daze <u>k</u> C			•							•	•	•
	Entzo 22 <u>k</u> C				•	•	•						
	Laurent			•	•	•	•	•	•	•	•	•	•
	Morpheus <u>k</u> C			•							•	•	•
	Neural <u>k</u> C			•							•	•	•
	Opera <u>k</u> C				•	•	•						
	Rem <u>k</u> C			•	•	•	•			•	•	•	•
	Reverie <u>k</u> C			•	•	•	•						
	Somnia			•							•	•	•
Uyuni <u>k</u> C				•	•	•							

Formatos y espesores disponibles (cm)												
Dekton® XGloss				Desde 320 x 144				300 x 100 <sup>(1)</sup>		Desde 330 x 163		
Grupo	Color	Acabado	Grip+	0,4	0,8	1,2	2	0,4	0,8	0,8	1,2	2
0	Dunna <u>k</u> C				•	•	•					
3	Natura 22 <u>k</u> C				•	•	•					
	Salina <u>k</u> C									•	•	•
	Vigil <u>k</u> C									•	•	•
4	Arga <u>k</u> C				•	•	•					
	Awake <u>k</u> C			•						•	•	•
	Bergen <u>k</u> C				•	•	•					
	Halo <u>k</u> C				•	•	•					
	Khalo <u>k</u> C				•	•	•					
	Lucid <u>k</u> C			•						•	•	•
	Taga <u>k</u> C				•	•	•					
	Trance <u>k</u> C			•						•	•	•
5	Awake <u>k</u> C Book Match				•							
	Lucid <u>k</u> C Book Match				•							
	Trance <u>k</u> C Lineal Match				•							

→ <sup>(1)</sup> Formato disponible bajo pedido. Consulte disponibilidad con su center.

## Leyenda

	Disponible en acabado Pulido.		Disponible en acabado Texturizado.	<u>k</u> C	Fabricado con tecnología Quick Cut.
	Disponible en acabado Mate liso.		Disponible en Mate texturizado.		
	Disponible en acabado Velvet.		Disponible en Velvet texturizado.		

# Revestimiento y solería Dekton® con tratamiento antideslizante

Cada ambiente tiene unas necesidades técnicas diferentes. Tenemos el placer de lanzar al mercado un nuevo portafolio de suelos antideslizantes altamente resistentes al deslizamiento: Grip+.

**GRIP+:** Clasificación  $\geq$  R11 rampa seca, clase C a rampa húmeda y clase 3 según ensayo de péndulo.

- Ejemplos de aplicación: piscinas, terrazas de hoteles donde se necesita una mayor seguridad.
- Revise con especificador según normativa local<sup>(1)</sup>

→ Este acabado solo estará disponible en 0.8, 1.2 y 2.0 cm, siempre bajo pedido. Consulte disponibilidad para el espesor 2.0 cm.

→ Para cualquier valor técnico, consultar las fichas técnicas del producto Dekton, en el apartado Dekton Grip+.

→ Recomendamos verificar en muestra el tacto, tono y brillo del material.

→ El tratamiento antideslizante se servirá siempre bajo pedido y con un coste adicional de 3.60 USD por m<sup>2</sup>. Está exclusivamente disponible para los colores del portafolio antideslizante, detallados al final de esta página.

Errores en la instalación, uso, limpieza o mantenimiento de Dekton® con acabado antideslizante Grip+ pueden afectar significativamente a su desempeño. Los defectos o la pérdida de prestaciones debidos a cualquier operación de instalación, uso, limpieza y mantenimiento que no esté especificada en los manuales correspondientes puestos a disposición del cliente en [www.cosentino.com](http://www.cosentino.com) o mediante solicitud a [info@cosentino.com](mailto:info@cosentino.com), quedarán excluidos de la garantía del producto Dekton® aplicable a estos productos.

## Colores disponibles con tratamiento antideslizante

Grip+		
Group 0	Group 1	Group 2
Aeris <u>k</u> C <sup>(2)</sup>	Kreta	Polar <u>k</u> C <b>NUEVO</b>
Danae <u>k</u> C	Nacre <u>k</u> C	Sandik <u>k</u> C <b>NUEVO</b>
Keon		Albarium 22 <u>k</u> C
Lunar 22 <u>k</u> C		Argentium <u>k</u> C
		Grafite <sup>(3)</sup>
		Grigio <u>k</u> C <sup>(3)</sup>
		Marmorio <u>k</u> C <sup>(3)</sup>
		Nebbia <u>k</u> C <sup>(3)</sup>
		Sabbia <u>k</u> C <sup>(3)</sup>

→ <sup>(1)</sup> Método de ensayo de acuerdo con EN 16165.

→ <sup>(2)</sup> Color no disponible con tratamiento antideslizante en espesor 2cm.

→ <sup>(3)</sup> Este acabado puede presentar una ligera variación de tono.



→ Revestimiento de pared y solería en Dekton® Trevi κC (Pietra Edition).  
→ Revestimiento del vestidor en Dekton® Sandik κC (Pietra Edition).

# COSENTINO® PROLINE



Presentamos PROLINE,  
la renovada línea de  
productos profesionales  
de Cosentino.

Cosentino PROLINE engloba toda una  
extensa gama de herramientas para la  
elaboración, instalación y mantenimiento  
de todos los productos Cosentino.

Soluciones innovadoras que pretenden  
aumentar la facilidad de uso y seguridad  
en todos los procedimientos.

Categoría  
de productos

- Herramientas
- Adhesivos
- Mantenimiento

Encuentra todos los productos  
en [e.cosentino.com](http://e.cosentino.com)

Puedes adquirir todos los productos  
profesionales de Cosentino PROLINE y  
obtener más información en:

[e.cosentino.com](http://e.cosentino.com)



Atención profesional: [proline@cosentino.com](mailto:proline@cosentino.com)

# Cosentino Network

## AUSTRALIA

Cosentino Adelaide  
 Cosentino Brisbane  
 Cosentino Melbourne North  
 Cosentino Melbourne South  
 Cosentino Perth  
 Cosentino City Sydney  
 Cosentino Hub Sydney

## AUSTRIA

Cosentino Vienna

## BELGIUM

Cosentino Brussels  
 Cosentino City Antwerp

## BRAZIL

Cosentino Goiânia  
 Cosentino Latina  
 Cosentino Rio de Janeiro  
 Cosentino Santa Catarina  
 Cosentino São Paulo  
 Cosentino City São Paulo

## CANADA

Cosentino Calgary  
 Cosentino Ottawa  
 Cosentino Quebec  
 Cosentino Toronto North  
 Cosentino Toronto South  
 Cosentino Vancouver  
 Cosentino City Montreal  
 Cosentino City Toronto  
 Cosentino Winnipeg

## CZECH REPUBLIC

Cosentino Prague

## DENMARK

Cosentino Hedensted

## FINLAND

Cosentino Finland

## FRANCE

Cosentino Bordeaux\*  
 Cosentino Lyon  
 Cosentino Marseille  
 Cosentino Paris  
 Cosentino Rennes  
 Cosentino Strasbourg  
 Cosentino Toulouse  
 Cosentino City Paris\*

## GERMANY

Cosentino Berlin  
 Cosentino Düsseldorf  
 Cosentino Munich  
 Cosentino Stuttgart

## IRELAND

Cosentino Belfast  
 Cosentino Dublin

## ISRAEL

Cosentino Caesarea  
 Cosentino Tel Aviv

## ITALY

Cosentino Bari  
 Cosentino Cattolica  
 Cosentino Firenze  
 Cosentino Milano  
 Cosentino Roma  
 Cosentino Sicily  
 Cosentino Torino  
 Cosentino Venezia  
 Cosentino City Milano

## JAPAN

Cosentino City Tokyo  
 Cosentino LO Tokio

## MALAYSIA

Cosentino Kuala Lumpur

## MEXICO

Cosentino Mexico  
 Cosentino City Los Cabos  
 Cosentino City CDMX

## NEW ZEALAND

Cosentino Auckland  
 Cosentino LO Christchurch

## NORWAY

Cosentino Oslo

## POLAND

Cosentino Gdynia  
 Cosentino Katowice  
 Cosentino Poznań  
 Cosentino Warsaw

## PORTUGAL

Cosentino Lisboa  
 Cosentino Porto  
 Cosentino City Lisboa

## PUERTO RICO

Cosentino LO Puerto Rico

## SINGAPORE

Cosentino Singapore  
 Cosentino City Singapore

## SOUTH AFRICA

Cosentino LO Cape Town  
 Cosentino Johannesburgo

## SPAIN

Cosentino A Coruña  
 Cosentino Almería  
 Cosentino Barcelona  
 Cosentino Bilbao  
 Cosentino Canarias\*  
 Cosentino Granada  
 Cosentino Madrid  
 Cosentino Mallorca\*  
 Cosentino Mérida  
 Cosentino Murcia  
 Cosentino San Sebastián  
 Cosentino Santander  
 Cosentino Sevilla  
 Cosentino Toledo  
 Cosentino Valencia  
 Cosentino Valladolid  
 Cosentino Vigo  
 Cosentino Zaragoza  
 Cosentino City Alicante  
 Cosentino City Barcelona  
 Cosentino City Bilbao  
 Cosentino City Lisboa  
 Cosentino City Madrid  
 Cosentino City Mallorca\*  
 Cosentino City Murcia

## SWEDEN

Cosentino Göteborg  
 Cosentino Stockholm

## SWITZERLAND

Cosentino Zürich

## THE NETHERLANDS

Cosentino The Netherlands  
 Cosentino City Amsterdam

## TURKEY

Cosentino Ankara  
 Cosentino Istanbul  
 Cosentino Izmir

## UK

Cosentino Darlington  
 Cosentino East London  
 Cosentino Gloucester  
 Cosentino Hook  
 Cosentino Manchester  
 Cosentino Newmarket  
 Cosentino Scotland  
 Cosentino City London

## UNITED ARAB EMIRATES

Cosentino LO Dubai  
 Cosentino City Dubai

## USA

Cosentino Anaheim  
 Cosentino Atlanta  
 Cosentino Austin  
 Cosentino Boston  
 Cosentino Charlotte  
 Cosentino Chicago  
 Cosentino Cincinnati  
 Cosentino Dallas  
 Cosentino Denver  
 Cosentino Detroit  
 Cosentino Fort Lauderdale  
 Cosentino Hawaii  
 Cosentino Houston  
 Cosentino Kansas City  
 Cosentino Long Island  
 Cosentino Los Angeles  
 Cosentino Milwaukee  
 Cosentino Minneapolis  
 Cosentino Nashville  
 Cosentino New Jersey  
 Cosentino New Orleans  
 Cosentino Orlando  
 Cosentino Philadelphia  
 Cosentino Phoenix  
 Cosentino Pittsburgh  
 Cosentino Portland  
 Cosentino Raleigh  
 Cosentino Rochester  
 Cosentino Sacramento  
 Cosentino Saint Louis  
 Cosentino Salk Lake City  
 Cosentino San Diego  
 Cosentino San Francisco  
 Cosentino Savannah  
 Cosentino Seattle  
 Cosentino Spokane  
 Cosentino Tampa  
 Cosentino Virginia  
 Cosentino Washington DC  
 Cosentino City Los Angeles  
 Cosentino City Manhattan  
 Cosentino City Miami  
 Cosentino City San Francisco  
 Cosentino Hub Houston

\*Coming soon